

# Design

Afwateringsoplossingen met stijl



## Overzichtelijkheid

### Uitklappen en steeds terugvinden

Door de flap uit te klappen hebt u steeds het overzicht over het hele BIRCO-productenassortiment. Zo wordt vergelijken en zoeken naar producten sterk vereenvoudigd.

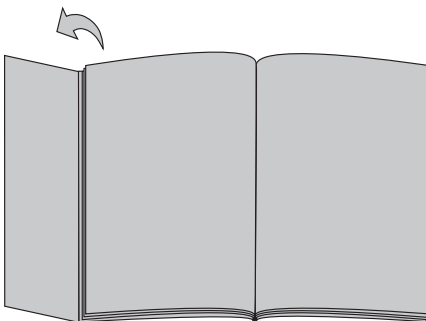

### Altijd een bladwijzer paraat

Gebruik de inklapflap als handige bladwijzer. De inklapflap wijst de directe weg naar het geprefereerde BIRCO-product.

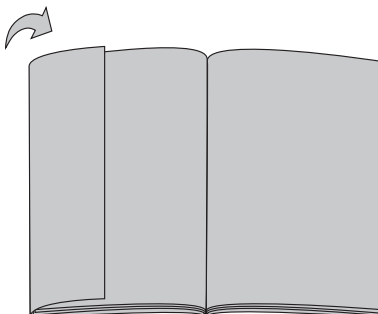

## Zwaar verkeer

Afwateringsoplossingen voor gebieden met hoge belasting

- + BIRCOsir
- + BIRCOsir puntafwatering
- + BIRCOsir spoorafwatering
- + BIRCOmassiv
- + BIRCObeany®block
- + BIRCOcanal



## Milieu

Afwateringsoplossingen vereist door de Wet op de Waterhuishouding

- + BIRCOpur
- + BIRCOprotect
- + BIRCOsolid roostergoten
- + BIRCOsolid sleufgoten
- + BIRCOsolid sleufgoten Pfuhler
- + BIRCODicht

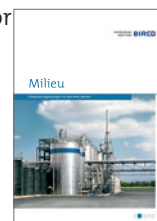

## Tuin- en landschapaanleg

Afwateringsoplossingen voor tuin- en landschapaanleg

- + BIRCOLight
- + BIRCOplus
- + BIRCOsleufopzetstukken
- + BIRCOtop
- + BIRCOprofiel



## Design

Afwateringsoplossingen met stijl

- + Gietijzeren afdekkingen
- + Metalen afdekkingen
- + RVS-afdekkingen
- + BIRCOLux



## Projectmanagement

Projectgebonden planning, adviezen en berekening

- + Van de planning tot de implementatie
- + Individueel uitvoering
- + Regenwatermanagement
- + Logistiek en Service





# Inhoud

## Design

- BIRCOdesign** pagina 4
  - + Afwateringsoplossingen met stijl
  - + Beste afwerking – beste uiterlijk
- BIRCO Gietijzeren afdekkingen** pagina 8
  - + Zeer hoge stabiliteit – aantrekkelijk uiterlijk
  - + Efficiënt en maximaal belastbaar
  - + Inspiraties in de stedenbouw
- BIRCO Metalen afdekkingen** pagina 14
  - + Duurzaam tegen corrosie beschermd
  - + Belastingstabiel
- BIRCO RVS-afdekkingen** pagina 18
  - + Designoplossingen in de gevelbouw
  - + Stijlvol en hoge capaciteit
  - + Effectrijke accenten
- BIRCOlux** pagina 24
  - + Innovatieve afwatering met geïntegreerde LED-lichttechniek
- BIRCOservice** pagina 34
  - + Advies en verwerking

**BIRCOdirectcontact**

+49 (0) 7221 5003-0

„Functionaliteit is niet alles.  
Het gaat om de totale vormgeving.“

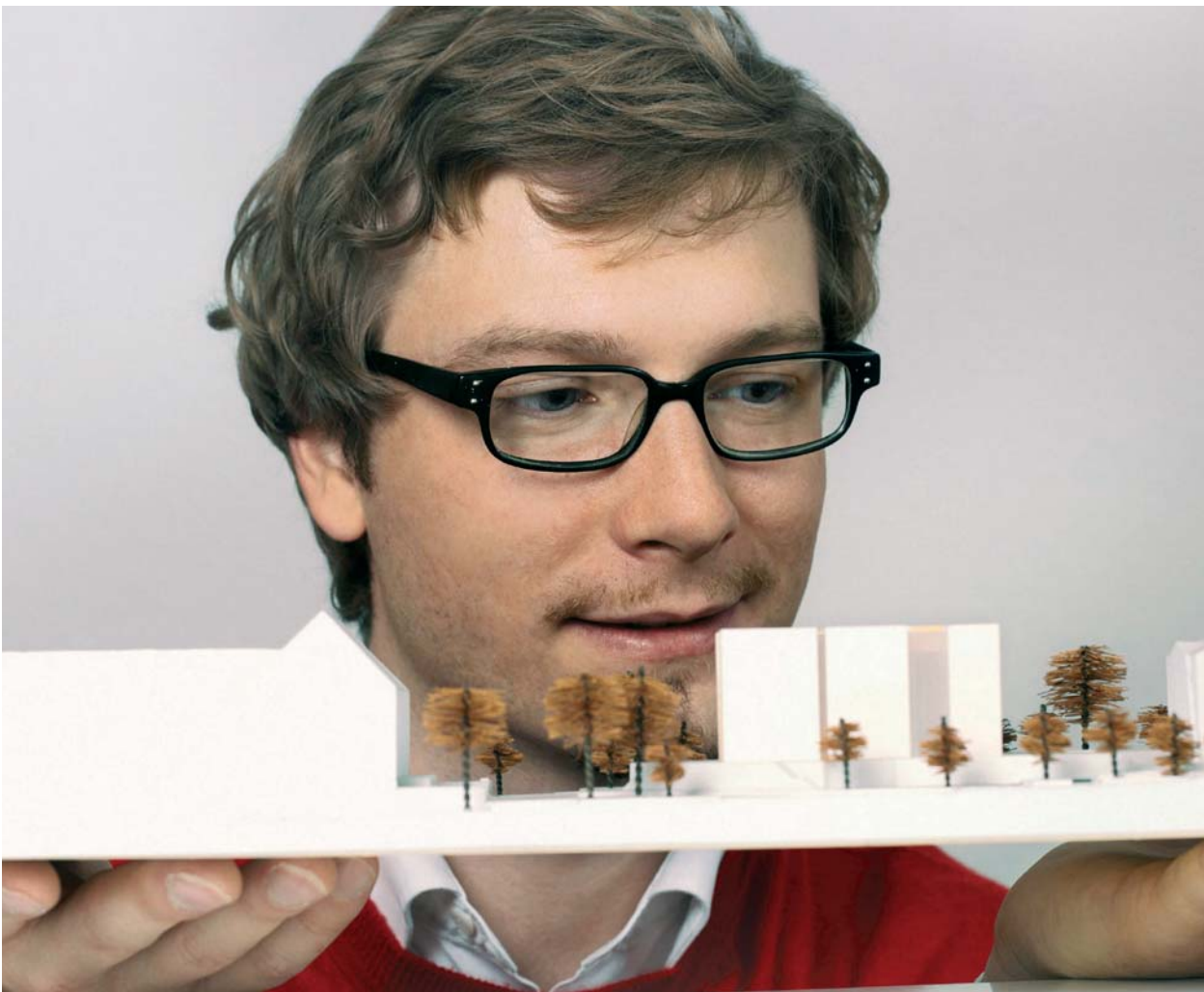

„We bouwen huizen waarin later mensen wonen. De openbare ruimtes waaraan ons bureau vorm geeft worden dagelijkse woonruimtes voor zeer verschillende persoonlijkheden. Daarom moet de uiterlijke vormgeving tot in de details kloppen. Functionaliteit en capaciteit zijn voor ons vanzelfsprekend. Pas door creativiteit wordt architectuur de moeite waard. Met BIRCO heb ik een partner gevonden die mijn werk optimaal ondersteunt.“



# BIRCOdesign | Afwateringsoplossingen met stijl

De afdekking is het “gezicht” van de goot. Het is het onderdeel dat in het stadsbeeld opvalt en bijdraagt tot verfraaiing van de architectonische lijnen op pleinen en straten of aan huisgevels. Een optimale combinatie van design en capaciteit.

## Een verrijking van het stadsbeeld

Moderne afwateringsoplossingen moeten het niet alleen hebben van de functionaliteit van de goot en de efficiënte afvoer van neerslagwater. Moderne afwateringsoplossingen passen zich aan uw omgeving aan, ondersteunen de totale architectonische vormgeving en verrijken landschappelijke of stedenbouwkundige ontwerpen. Juist het zichtbare deel van het afwateringssysteem, de afdekking, speelt een beslissende rol..

## Vrijheid in de creatieve vormgeving

Architecten en planners kunnen daarbij volledig op BIRCO bouwen. Onze innovatieve en veelzijdige afdekkingprogramma's voor alle belastingklassen garanderen creatieve vrijheid en bieden tevens een uitstekende functionaliteit.

Verleen uw bouwprojecten karakter, stijl en een aantrekkelijk uiterlijk. Kies voor de beproefde kwaliteit van BIRCO en de lange ervaring in talrijke normale en bijzondere oplossingen.

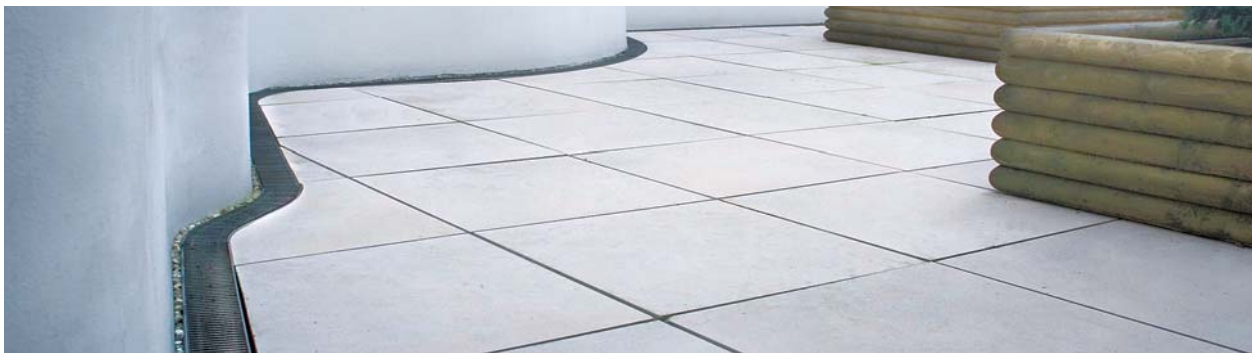

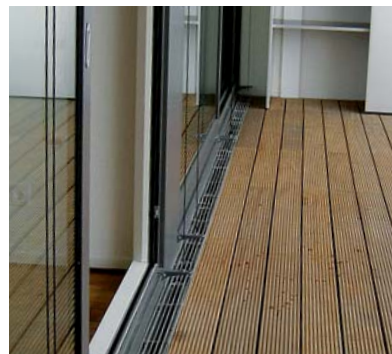

Zowel in de steden- en landschapsbouw van particuliere opdrachtgevers als in de industriële sector garanderen afdekkingen van BIRCO de hoogste functionaliteit waarbij ze tegelijk naadloos in het architectonische totaalconcept passen.



Verschillende montages, polygonale of radiale inbouw vervolmaken de bouwkundige structuren bij gelijkblijvende, hoge afvoercapaciteit.



# BIRCOdesign | Uitstekende afwerking – fraai uiterlijk

De functionele structuur van afdekkingen draagt wezenlijk bij tot de afvoercapaciteit van afwateringssystemen. Grote inloopdoorsnedes, betrouwbare bevestiging en duurzame belastingbestendigheid zijn even onmisbaar als flexibele legmogelijkheden en probleemloos onderhoud.

## Betrouwbare BIRCO-kwaliteit

Gietijzeren afdekkingen worden vooral toegepast in frequent bereiden gebieden, waar de hoogste functionaliteit en mechanische bestendigheid tegenover hoge belasting vereist zijn. De afdekkingen zijn uit nodulair gietijzer vervaardigd, standaard zwart gedompellakt resp. verzinkt. Onze gietijzeren afdekkingen worden gekenmerkt door belastbaarheid, weerstandsvermogen tegen milieubelastende middelen en hoge vormstabiliteit. Bovendien zijnde mogelijkheden tot individuele vormgeving bijna onbegrensd.



## Hoogwaardige materialen

Roestvast staal is wegens de vervormbaarheid, hoge vastheid, corrosiebestendigheid en gelijkblijvend oppervlak een bijzonder hoogwaardige en duurzaam materiaal. Het chroomaandeel in roestvast staal vermindert de corrosie, terwijl nikkel vooral de mechanische eigenschappen beïnvloedt. Daardoor onderscheiden zich BIRCO-afdekkingen uit roestvast staal door hun stevigheid, hun voortreffelijke verwerkbaarheid en verbeterde lasbaarheid.

Ook voor de afdekkingen gebruikt BIRCO uitsluitend hoogwaardige en regelmatig geteste materialen en fabricageprocessen: gietijzer, verzinkt staal en RVS (V2A).



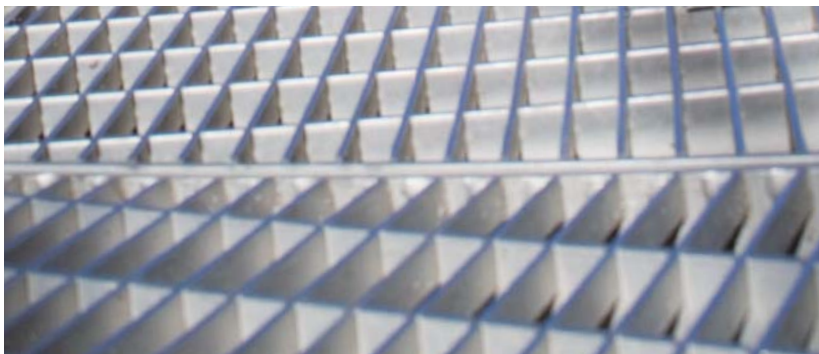

Optimale behandeling en laswerkzaamheden in de eigen werkplaatsen. De vakmensen van BIRCO behandelen projectoplossingen naar individuele behoefte.



**Afkortservice**  
De BIRCO-fabrieksservice zaagt goten en afdekkingen op maat en in verstek – een goede oplossing.

## Probleemloos onderhoud

Met behulp van de BIRCO Combi-vergrendeling massief stalen lijsten kunnen alle afdekkingsvormen tot 8-voudig per meter met het gootelement worden vastgeschroefd of met de BIRCO Easylock-variant snel en veilig bevestigd worden (uitzondering: goten met roestvrijstalen lijst). Eén draai en alles zit vast.

## Intelligente bevestiging

Van schroefbevestiging tot reiniging zijn BIRCO-afdekkingen ontworpen voor snel en veilig leggen en probleemloos onderhoud. Zowel standaard als individuele speciale oplossingen.

## Afgestemde functionaliteit

Uitstekende inspecteerbaarheid, zijdelingse zelfreinigende openingen (honingraatafdekking) en afgestemd toebehoren (BIRCOeasyclean) garanderen duurzame functie en capaciteit.





# BIRCO gietijzeren afdekkingen | Hoge stabiliteit – interessant uiterlijk

BIRCO gietijzeren afdekkingen garanderen flexibiliteit in de toepassing en de bouwkundige mogelijkheden, vooral door de enorme belastingreserve, de optimale afwatercapaciteit en het betrouwbare bevestigings- en onderhoudsbeheer. De variabele vormgeving rondt het programma daarbij ideaal af.

## Toepassingsgebieden

- + Zware belasting en industriële bouw
- + Stedelijke pleinen en markt plaatsen
- + Wwh-gevoelige gebieden
- + Hoge verkeersfrequentie





### Gietijzeren afdekkingen

- + Zwart gedompellakt nodulair gietijzer
- + Verzinkt
- + Tot 8-voudige schroefbevestiging per meter
- + Alternatief: Easylock-bevestiging
- + A 15 – F 900
- + Lengte: 0,50 m
- + Variabele designoplossingen
- + Individuele bijzondere vormgeving

# BIRCO gietijzeren afdekkingen | Efficiënt en maximaal belastbaar



## Gietijzeren sleufafdekking

Belastingsstabiliteit en efficiënte afvoercapaciteit kenmerken de BIRCO gietijzeren sleufafdekking.

- + Zwart gedompellakt of verzinkt
- + Voor nominale breedte : 100 – 200
- + A 15 – F 900
- + Volgens de nominale breedte met dubbele, 3-voudige, 6-voudige of met diagonale sleuven verkrijgbaar
- + ND 100ook met enge sleufwijdte

Lengte: 0,5 m. Tot 8-voudige schroefverbinding M12/A2 / M 16/A2 / Easylock-bevestiging per meter. Zie catalogus zwaar verkeer, milieu, tuin- en landschapsaanleg.



## Gietijzeren sleufafdekking | Welle

De gietijzeren sleufafdekking “Welle” staat voor markante vormgevingseffecten, vooral in gebieden die sterk door verschillende verkeersdeelnemers bereden worden.

- + Zwart gedompellakt
- + Voor nominale breedte : 100 – 200
- + A 15 – E 600

Lengte: 0,5 m. 8-voudige schroefverbinding M12/A2 / Easylock per meter. BIRCOsir 100 - Art.-Nr. 020076, 150 - 020176



## Gietijzeren sleufafdekking | Ellipse

Het elliptische profiel verleent aan elk oppervlak een geheel eigen karakter, het kan ook worden voorzien van een stads-wapen of logo.

- + Zwart gedompellakt of verzinkt
- + Voor nominale breedte : 100 – 150
- + A 15 – E 600

Lengte: 0,5 m. Tot 8-voudige schroefverbinding M12/A2 / Easylock per meter. BIRCOlight 100 - Art.-Nr. 021077, BIRCOsir 150 - 020177



## Gietijzeren sleufafdekking | Golf

Gegolfde afdekkingen verfraaien het stadsbeeld en leveren zeer hoge afvoerwaarden bij een hoge belastingsreserve.

- + Zwart gedompellakt
- + Voor nominale breedte : 300 – 400
- + A 15 – E 600

Lengte: 0,5 m. 8-voudige schroefverbinding M12/A2 / M 16/A2 / Easylock-bevestiging per meter.



### Honinggraat rooster | Gietijzer

Grote inloop, zijdelingse reinigingsopeningen, zeer goede afvoerwaarden en maximale stabiliteit gecombineerd tot een werkelijk buitengewoon design.

- + Zwart gedompellakt of verzinkt
- + Voor nominale breedte: 150 – 200 AS
- + A 15 – F 900

Lengte: 0,5 m. 8-voudige schroefverbinding M12/A2 / Easylock per meter.  
Zie catalogus zwaar verkeer, milieu.



### Langsstaafrooster | Gietijzer

Slipvast, stabiel en zeer elegant, zonder veel eigen gewicht. BIRCO gietijzere langsstaafroosters zijn normgevend.

- + Zwart gedompellakt of verzinkt
- + Voor nominale breedte: 100 (BIRCOLight)
- + A 15 – E 600

Lengte: 0,5 m. 2-voudige schroefverbinding M12/A2 / Easylock per meter.  
Art.-Nr. 021095/021096



### Roostafdekking | Gietijzer

Het monolithische gietijzere deel combineert de grote inloopdoorsnede van het tralierooster met de mechanische stabiliteit van de gietijzere sleufafdekking. Uitstekende waterloopkundige waarden.

- + Zwart gedompellakt of verzinkt
- + Voor nominale breedte: 100 – 400
- + A15 – E 600

Lengte: 0,5 m. Tot 8-voudige schroefverbinding M12/A2 / M 16/A2 / Easylock-bevestiging per meter. Zie catalogus zwaar verkeer, milieu, tuin- en landschapsaanleg.



### Tranenplaat afdekking

Voor de afdekking van distributiekanaal biedt BIRCO gietijzere tranenplaat afdekkingen. Desgewenst ook met openingen voor het doorvoeren van leidingen.

- + Zwart gedompellakt of verzinkt
- + Voor nominale breedte: 100 – 500
- + A 15 – E 600

Lengte: 0,5 m. Tot 8-voudige schroefverbinding M12/A2 / M 16/A2 / Easylock-bevestiging per meter. Zie catalogus zwaar verkeer, milieu, tuin- en landschapsaanleg.



# BIRCO gietijzeren afdekkingen | Inspiraties in de stedenbouw

Juist met gietijzeren afdekkingen zijn stedenbouwkundige vormgevingsideeën optimaal te verwerkelijken. Uitstekende verwerkingskwaliteit en hoge veiligheidsreserve maken gietijzer tot het ideale materiaal om pleinen of een hele stad een eigen gezicht te geven.



BIRCO heeft voor de uitbreiding van de Frau-Clara-Straße in Eckernförde een speciale afdekking ontwikkeld. Een in het midden van de straat lopende afwaterlijn met gietijzeren afdekking in visdesign zet zich voort tot in de granieten bestrating aan de haven. Als vormgevingselement levert de gietijzeren afdekking een smaakvolle, interessante noot die volledig in de havenstad Eckernförde past.

De golvende afdekking levert een opvallende optische verfraaiing van het stadsbeeld en biedt uitstekende waterloopkundige waarden bij hoge belastingsreserves. De gebogen inloopopening biedt overigens veiligheid voor fietsers, want zelfs smalle banden kunnen hierin niet blijven steken.

In het Nederlandse Hengelo kan zo een woongebied met autoverkeer, fietsers en speelterrein voor kinderen aantrekkelijk en naar de smaak van de bewoners afgewaterd worden.



Pleinen kunnen met BIRCO gietijzeren afdekkingen optisch aantrekkelijk gestructureerd en vormgegeven worden. Consequente lijnvoering, scheiding van bestratingen of geraffineerde hoeksecties.



Voor de eerste internationale bloemenshow tussen Duitsland en Frankrijk werd één kant van de Rijnover met BIRCOsir-goten uitgevoerd.

De BIRCO gietijzeren sleufafdekking ondersteemt doelmatig de lijnen van de moderne hangbrug en vormt een optisch contrast tussen lichte en donkere bestrating. Aangelegd voor een groot aantal bezoekers en druk toeleververkeer.



De golvende gietijzeren sleufafdekking biedt markante vormgevingseffecten.

Naast het interessante design is deze afdekkingsvariant ook voor hoge belastingen geschikt. Vooral in gebieden die sterk door uiteenlopende verkeersdeelnemers gebruikt worden.



# BIRCO metalen afdekkingen verzinkt | Duurzaam tegen corrosie beschermd

Door verzinken wordt het metaal van een zinklaag voorzien om het tegen corrosie te beschermen. BIRCO-afdekkingen worden thermisch verzinkt, zodat alle kanten en openingen gelijkmatig bedekt zijn en de bescherming tegen milieu-invloeden in de regel meer dan 15 jaar meegaat.

## Toepassingsgebieden

- + Zware belasting en industriële bouw
- + Stedelijke pleinen en markt pleinen
- + Wwh-gevoelige gebieden
- + Hoge verkeersfrequentie

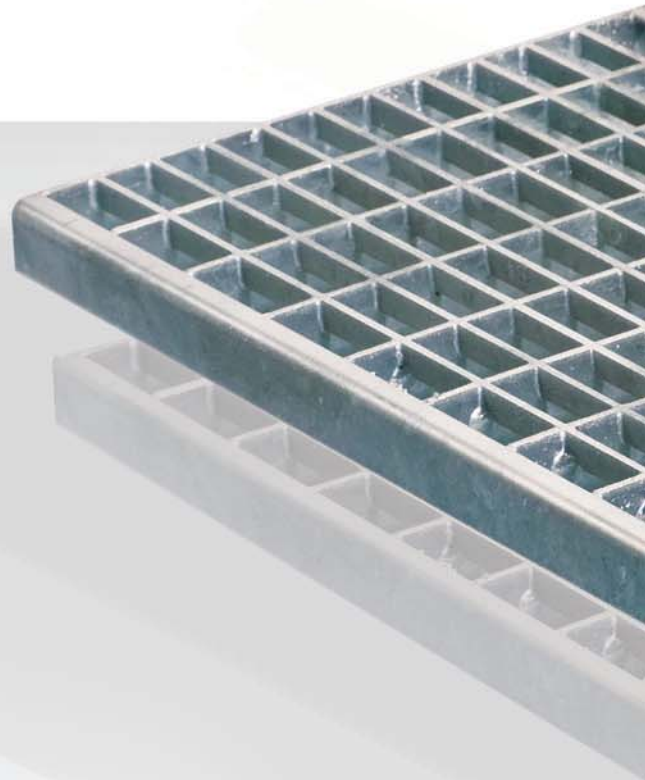

### Metalen afdekkingen verzinkt

- + Verzinkt staal
- + Tot 4-voudige schroefbevestiging per afdekking
- + Alternatief: Easylock-bevestiging
- + Beloopbaar – E 600
- + Lengten: 0,50 en 1,00 m
- + Attractieve designoplossingen





# BIRCO metalen afdekkingen verzinkt | Corrosie- en belastingbestendig

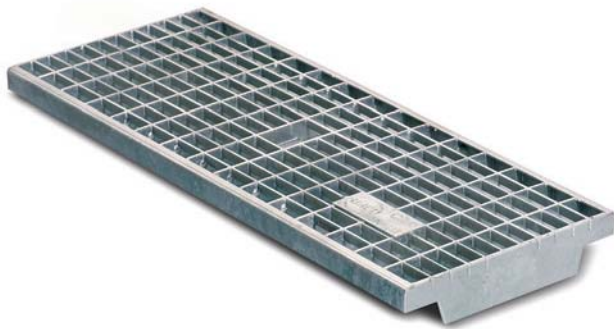

## Traliërooster | verzinkt

Metalen traliëroosters bezitten een zeer ruime inloopdoorsnede. Ze vinden hun toepassing waar een hoge afvoer capaciteit vereist wordt, b.v. bij gevels.

- + Thermisch verzinkt staal
- + Voor nominale breedte: 100 – 200
- + A 15 – E 600
- + Maaswijdten: 30/30, 30/15, 30/10, 20/30, 20/12, 10/30 mm

Lengte: 0,5 en 1,0 mm. Tot 4-voudige schroefverbinding M12/A2 / Easylock-bevestiging per afdekking.  
Zie catalogus zwaar verkeer, milieu, tuin- en landschapsaanleg.



## Langstaafrooster | verzinkt

Slipvrij, stabiel, zeer functioneel en zonder veel eigen gewicht. BIRCO metalen langstaafroosters zijn normgevend.

- + Metalen afdekking verzinkt
- + Voor bouwbreedte 100, 130, nominale breedte 100, 150
- + Beloopbaar

Lengte: 0,5 en 1,0 mm. 2-voudige schroefverbinding M6/A2 per afdekking.  
Zie BIRCOtop Serie F - catalogus tuin- en landschapsaanleg.



## Sleufrooster

Het klassieke design met dwarssleuven is een optisch smaakvolle variant in de particuliere bouwsector. Ook met LED-verlichting.

- + Metalen afdekking verzinkt
- + Voor bouwbreedte: 100, 130, 160 en nominale breedte 100
- + Beloopbaar – A15
- + Ook in combinatie met BIRCOLux

Lengte: 0,5 en 1,0 mm. Klembaar of met 2-voudige schroefverbinding M12/A2 per meter.  
Zie catalogus tuin- en landschapsaanleg.

Langs de Seine-oever in de wereldstad Parijs genieten miljoenen toeristen niet alleen van een adembenemend uitzicht, maar ook van een 220 meter lange BIRCOplus goot met verzinkte sleufafdekking.

De smaakvolle afdekking legt een doelmatig optisch accent, het verzinkte staal is duurzaam bestand tegen schadelijke weersinvloeden..



De ruime vrije vlakken en gevels van het scholencomplex in München-Riem worden met verzinkte BIRCO tralieroosters verfraaid.

Op het door voetgangers en fietsers zeer frequent gebruikte terrein speelt naast de optisch aspecten en de corrosiebescherming vooral ook de stabiele schroefbevestiging van de afdekkingen een belangrijke rol.

Verzinkt BIRCO tralierooster in polygonaal legpatroon op de Stuttgarterse televisietoren. Berekend op hoge bezoekerbelasting. Tevoren op maat gemaakt in de BIRCO werkplaatsen – eenvoudig aangebracht op de bouwplek.

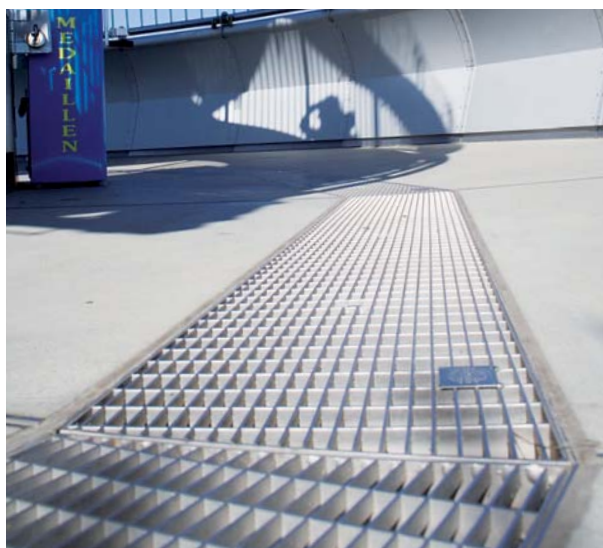

# BIRCO RVS-afdekkingen | Designoplossingen in de gevelbouw en op pleinen

RVS-afdekkingen springen in het oog door hun elegante uiterlijk en ideale materiaaleigenschappen. Radiale, polygonale of in een hoek gelegde gootsystemen zijn met roestvast staal probleemloos uit te voeren. De perfecte voorwaarden voor architectonisch interessante bouwprojecten.

## Toepassingsgebieden

- + Gevelafwatering
- + Terrassen, daktuinen
- + Platte daken
- + Hoogwaardige pleinen

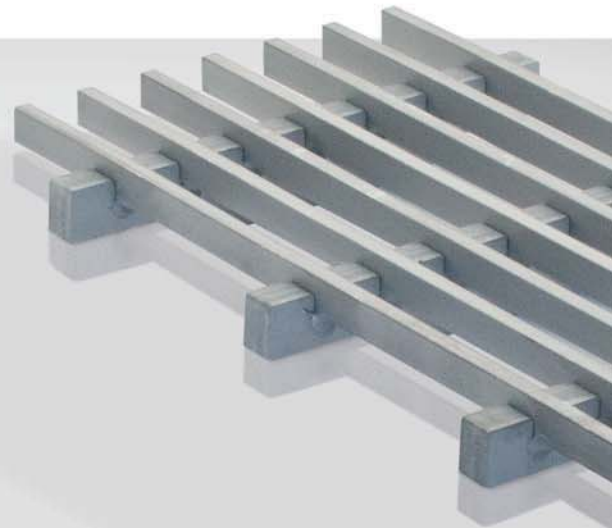

### RVS-afdekkingen

- + RVS V2A
- + 2-voudige M10/A2 of 8-voudige M12/A2-schroefverbinding per meter
- + Beloopbaar – E 600
- + Lengtes: 0,50 en 1,00 m
- + Variablele designoplossingen
- + Individueel op maat te maken

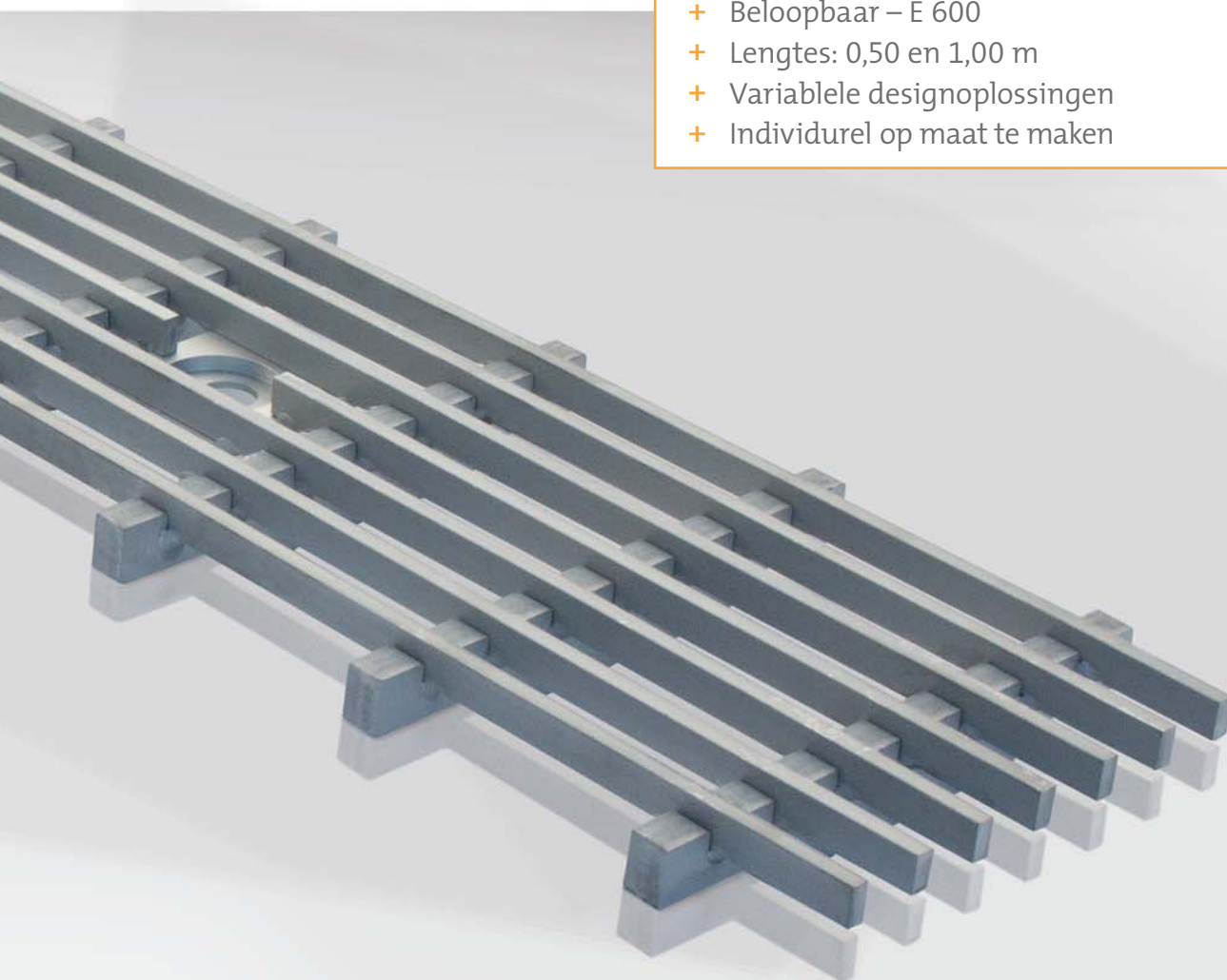

# BIRCO RVS-afdekkingen | stijl en capaciteitsklasse



## Sleufrooster

Het klassieke design met dwarssleuven is een optisch smaakvolle variant in de particuliere bouwsector. Ook verkrijgbaar met in een plexiglaslaag geïntegreerde LED-lichttechniek (BIRCOLux Premium).

- + RVS V2A
- + Voor breedte: 100, 130, 160 en nominale breedte 100
- + Beloopbaar – A 15
- + Ook in combinatie met BIRCOLux Premium

Lengte: 0,5 en 1,0 mm. Kleembaar of met 2-voudige M10/A2-schroefverbinding per meter..



## Tralierooster

Metalen tralieroosters hebben een maximale inloopdoorsnede. Ze worden toegepast waar hoge afvoercapaciteit wordt vereist, bijv. aan gevels.

- + RVS V2A
- + Voor breedten: 100, 130, 150, 160 en nominal breedte 100 – 200
- + Beloopbaar – E 600

Lengte: 0,5 en 1,0 mm. Tot 8-voudige M10/A2- / M12/A2-schroefverbinding per meter..



## Gatenrooster

Gatenroosters zijn een aantrekkelijke designoplossing. Door hun betrekkelijk kleine inloopdoorsneden lenen ze zich vooral voor toepassing in wisselzones of op gedeeltelijk overdekte gebieden. Ook verkrijgbaar met in een laag plexiglas geïntegreerde LED-lichttechniek (BIRCOLux Premium).

- + RVS V2A of verzinkt
- + Voor breedte: 100, 130
- + Beloopbaar
- + Gatenrooster met ronde gaten ook in verbinding met BIRCOLux Premium
- + Ronde gaten, vierkante gaten, geruite gaten

Lengte: 0,5 en 1,0 mm. 2-voudige M10/A2-schroefverbinding per meter..

## Langstaafrooster | hoek



Langsstaafroosters zijn in de gevelbouw onmisbaar – in radiale of rechte uitvoering. Optimale inloopvolumes en een aantrekkelijk uiterlijk.

- + RVS V2A
- + Voor breedte: 100, 130 en nominale breedte 100, 150
- + Beloopbaar

Lengte: 0,5 en 1,0 m. Tot 4-voudige M10/A2- / M12/A2 schroefverbinding per meter.



# BIRCO RVS-afdekkingen | Effectvolle accenten

Juist bij privé en stedenbouwkundige bouwplannen spelen optische aspecten in de architectuur de beslissende rol. RVS-afdekkingen van BIRCO plaatsen hier accenten.



Bij de nieuwbouw van het lyceum in Eching-bei-Freising zijn langs de gevels BIRCOtop-goten met roestvast stalen tralieroosterafdekkingen gelegd. Ze passen harmonisch in de moderne architectuur van het complex. De afdekkingen zijn begaanbaar, gemakkelijk in het onderhoud en bieden met hun weergaloze typische roestvaststaalgls een aanvulling op een hele architectonische filosofie

De radiale leglijn in een modern design ondersteunt de stijl van het gebouw en het image van Fanuc Robotics Duitsland. Langsstaafroosters als perfecte designoplossing.





In het buitenterrein van de kantine van Helvetia Verzekering in Frankfurt liggen ca. 60 meter van BIRCOtop Serie F met roestvaststalen dwarsstaafroosters in radiale vorm langs de gebogen lijn van het gebouw.

Roestvast staal is als materiaal zeer goed geschikt om individuele oplossingen uit te voeren, aangepast aan de geometrie van de gebouwen. Zowel voor gebogen lijnen, radiale plaatsing rond draaideuren of elegante overgangen van binnen naar buiten.

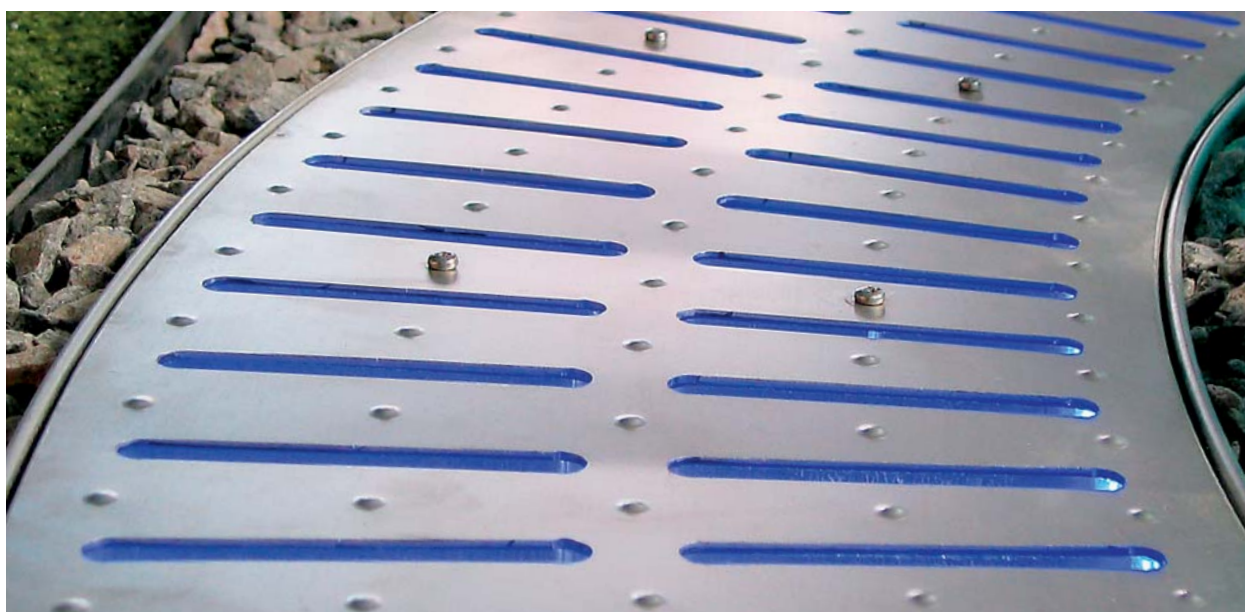



# BIRCOLux | Innovatieve afwatering met geïntegreerde LED-lichttechniek

BIRCOLux Premium – een bijzonder hoogtepunt in de afwatering: een BIRCOtop-stalen goot met de modernste LED-lichttechniek. Precies passend verwerkt in de plexiglaslaag van de afdekking. Of als variant BIRCOLux met LED-lichtband voor nieuwe of bestaande BIRCO afwateringssystemen.

<p>+ F 900*</p>  <p>F 900</p>	
<p>+ Beloopbaar**</p> 	
<p>Voor de architectonische vormgeving van gevels en pleinen</p> <p>*BIRCOLux in verbinding met vele BIRCO gootsystemen. **BIRCOLux Premium met BIRCOtop goot</p>	



## BIRCOLux en BIRCOLux Premium | Toepassingsgebieden

- + Pleinen
- + Particuliere opdrachtgevers
- + Stedenbouw
- + Sportterreinen
- + Overall waar licht als markering gebruikt kan worden bijvoorbeeld als veiligheidsmarkering

## BIRCOLux | Feiten

- + Combineerbaar met BIRCOsir 100, 150, 200 AS, BIRCOLight 100, 150 AS, BIRCOplus, BIRCOtop series F en V
- + Ook voor inbouw achteraf
- + LED-lichtband met houders en bijpassende elektronica als set leverbaar
- + Verschillende kleuren: blauw, groen, rood, amber, wit
- + Belastingklasse: afhankelijk van gekozen gotensysteem en afdekking (Beloopbaar – F 900)

## BIRCOLux Premium | Feiten

- + Gebaseerd op BIRCOtop 100 en 130
- + Verschillende lengtes
- + LED-verlichting in een plexiglaslaag ingebouwd in de afdekking (sleuf- of gatenrooster)
- + Verschillende kleuren: blauw, groen, rood, amber, wit (ook met kleurwisseling)
- + Aanstuurbaar met draadloze afstandsbediening
- + Belastingklasse: : beloopbaar



# BIRCOLux | LED-lichtband-complete-set

De BIRCOLux LED-lichtbandset laat zich in elke afwateringsoplossing integreren. Eenvoudig te leggen – Indrukwekkend effect

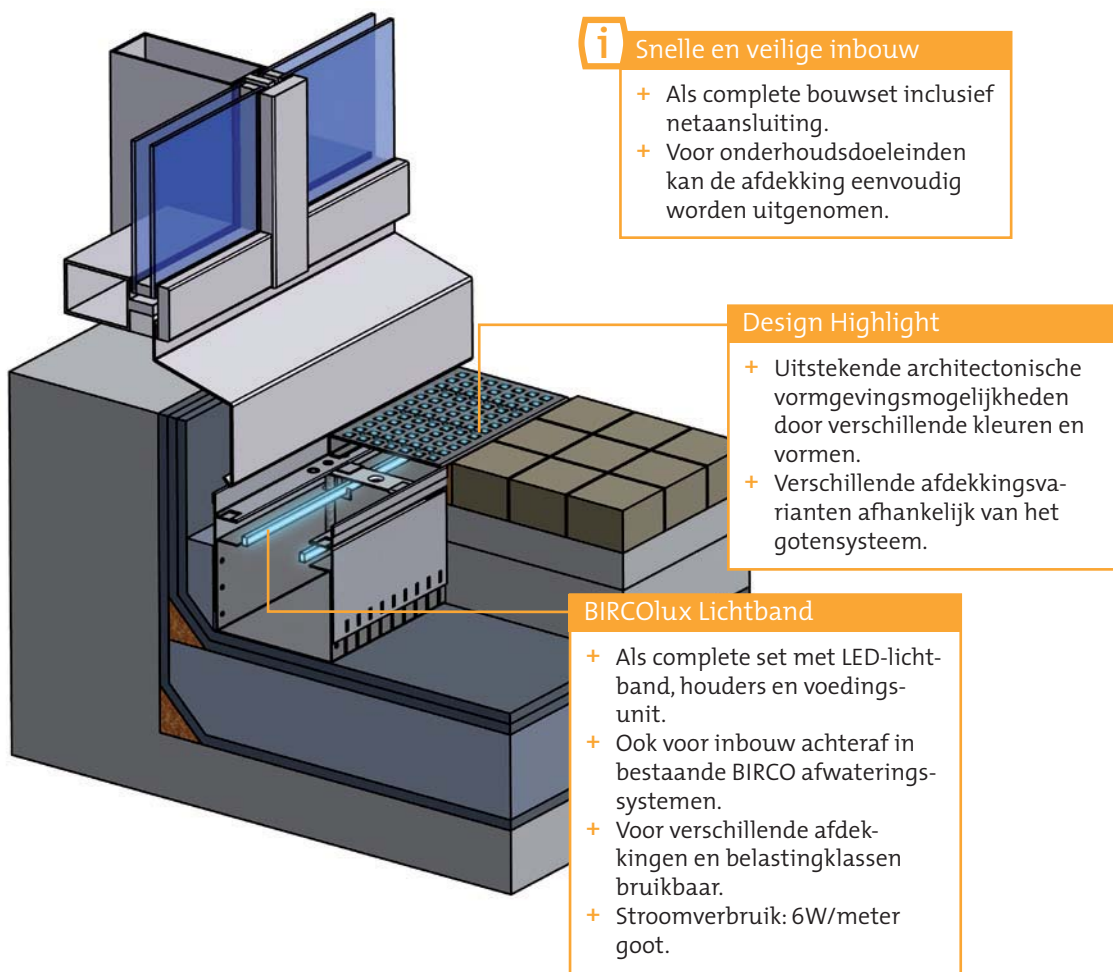

## Litzler Waldighoffen – Lichtstructuren met BIRCOLux

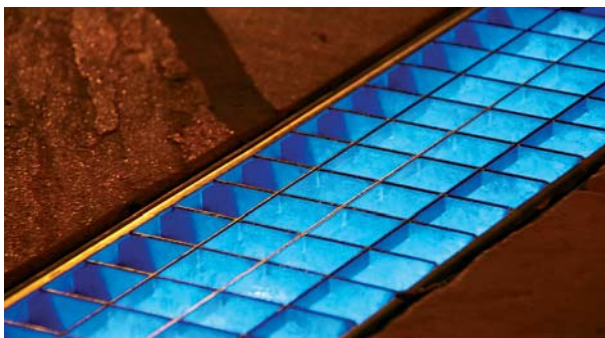

De showroom van de Firma Litzler in Waldighoffen in de Elzas kon met een verlichte BIRCO designoplossing gestructureerd en optisch modern vormgegeven worden. Over een afstand van 15 meter werd BIRCOLight met verschillende afdekkingen gelegd. De lichtkleur komt van een inwendige lichtband, die via de BIRCO voedingsunit met een geïntegreerde tijdschakelaar eenvoudig en veilig aangestuurd kan worden.

# BIRCOLux Premium | Geïntegreerde LED-lichttechniek

BIRCOLux Premium opent onbegrensde mogelijkheden voor de architectonische vormgeving van gevels en pleinen – in verschillende geometrie en wisselende kleuren.

## Jachtslot Baden-Baden – BIRCOLux Premium

Het jachtslot in Baden-Baden, een historische buitenplaats is met een bijzondere BIRCO-designoplossing nog verder verfraaid. Op het terras naast het zwembad loopt een BIRCOtop-goot met verlichte BIRCOLux Premium af-

dekking. De wisselende lichtkleuren scheppen in de klassieke omgeving een smaakvol modern accent.

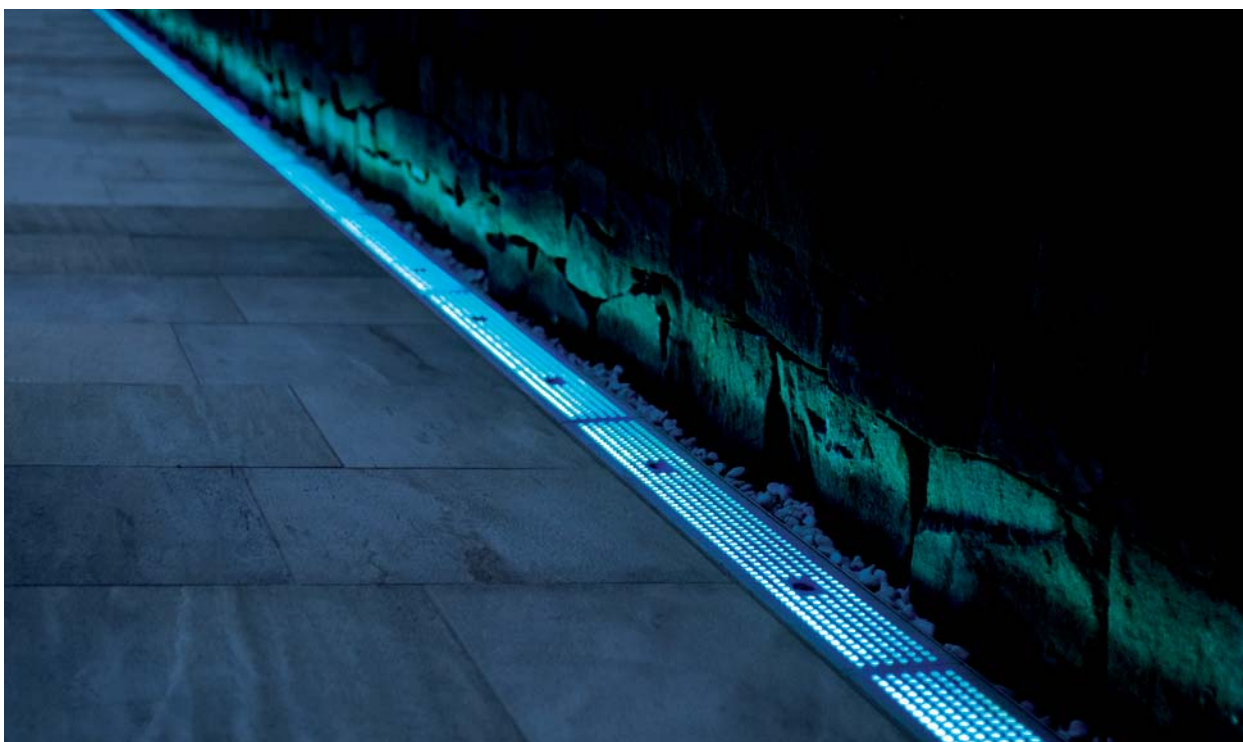

### Moderne LED-lichttechniek

- + De LED-lichtelementen zijn precies passend in een plexiglaslaag in de afdekking verwerkt.
- + Ook met automatische kleurenwissel en mengkleuren leverbaar.
- + Stroomverbruik: max. 9 W/meter goot, gemiddeld 3 – 5 watt.
- + Aantrekkelijk gaten- of sleufroosterdesign.



# BIRCOlux

## Aantrekkelijke lichteffecten met LED-lichtband-compleet-set

### BIRCOlux | Sets met LED-lichtband

- + Passend voor gootelementen BIRCOsir ND 100, 150, 200 AS, BIRCOlight ND 100, 150 AS, BIRCOplus of BIRCOtop series F + V (zonder inspectiespleet – alle breedtes)
- + Lichtband (SMD-LED) met kleur naar keuze
- + Inclusief voedingsunit met transformator, tijdschakelaar, zekering, 1,5 m netstekerkabel in waterdichte behuizing (voedingsunit IP 66) en houders (4 stuks per meter), lengte van de aansluitkabel naar klantenwens
- + Stroomverbruik: 6W/meter goot
- + Belasting afhankelijk van gootklasse

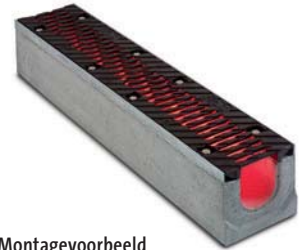

Montagevoorbeeld

Aanduiding	Lengte	Artikel-Nummer
Set met LED-lichtband, amber	individueel naar keuze	615103
Set met LED-lichtband, blauw	individueel naar keuze	615104
Set met LED-lichtband, wit	individueel naar keuze	615105
Set met LED-lichtband, rood	individueel naar keuze	615106
Set met LED-lichtband, groen	Individueel naar keuze	615107

### BIRCOlux LED-lichtband-compleet-set

- + Verkrijgbaar in vijf aantrekkelijke kleuren (amber, rood, wit; blauw, groen).
- + Gering stroomverbruik met 6W per strekkende meter.
- + Snelle en eenvoudige installatie.

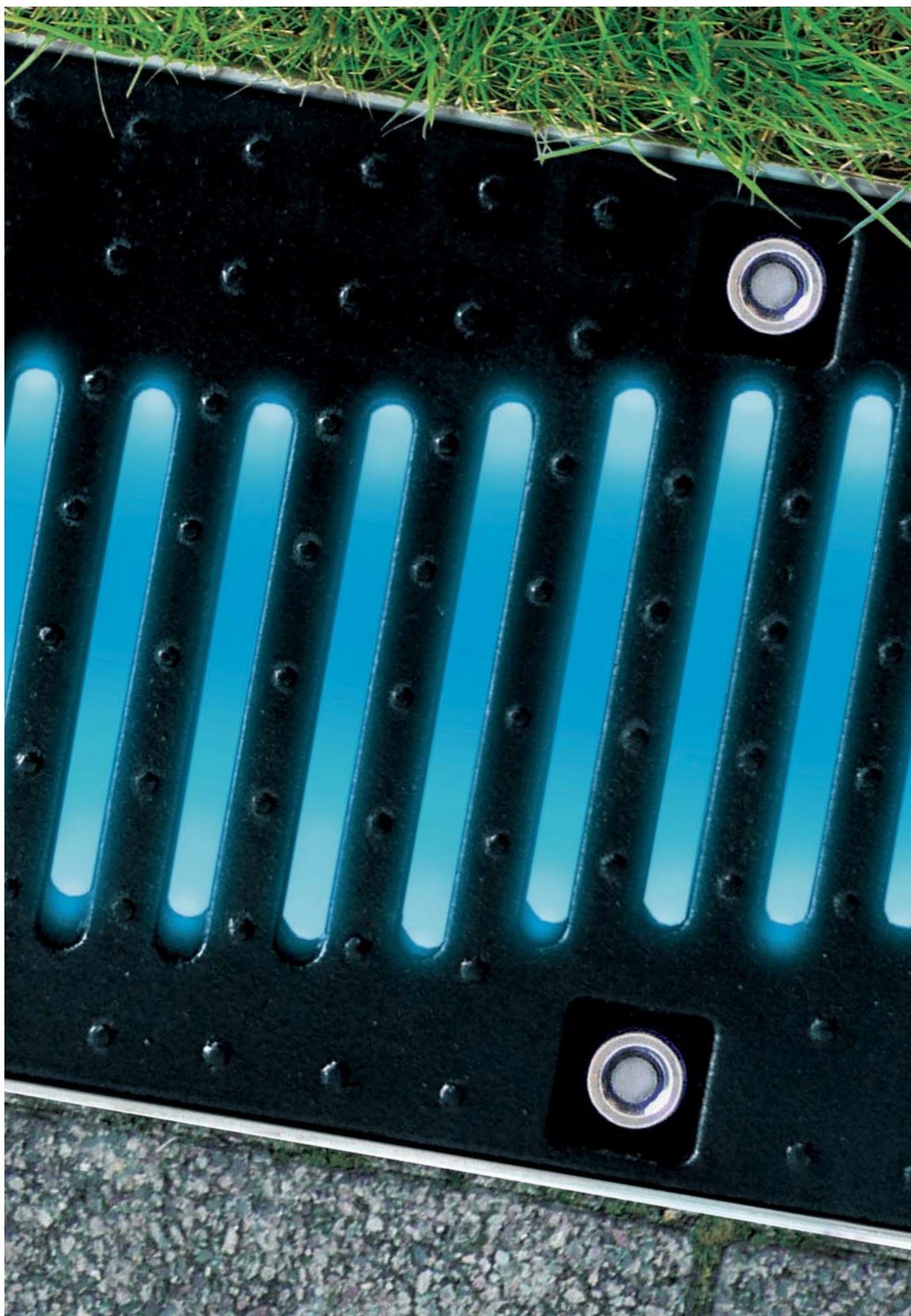

Aantrekkelijke lichteffecten voor binnenruimtes en moderne buitenvormgeving.



# BIRCOLux Premium

Innovatieve oppervlakafwatering met geïntegreerde LED-lichttechniek

## Verlichtingsmodule | BIRCOLux Premium | eenkleurig

- + Voor BIRCOtop 100 en 130
- + Verlichtingsmodule (SMD-LED) voor sleufrooster en gatenrooster
- + In de kleuren amber, blauw, wit, rood en groen
- + Stroomverbruik: 3W/meter goot
- + Beloopbaar



Montagebeispiel

Aanduiding	Lengte	Buitenbreedte	Afdekkingsr	Kleur	Artikel-Nummer
voor BIRCOtop Serie V 100 of F 100, verzinkt of RVS (V2A)	500 mm	100 mm	Sleufrooster	amber	op aanvraag
voor BIRCOtop Serie V 100 of F 100, verzinkt of RVS (V2A)	500 mm	100 mm	Sleufrooster	blauw	op aanvraag
voor BIRCOtop Serie V 100 of F 100, verzinkt of RVS (V2A)	500 mm	100 mm	Sleufrooster	wit	op aanvraag
voor BIRCOtop Serie V 100 of F 100, verzinkt of RVS (V2A)	500 mm	100 mm	Sleufrooster	rood	op aanvraag
voor BIRCOtop Serie V 100 of F 100, verzinkt of RVS (V2A)	500 mm	100 mm	Sleufrooster	groen	op aanvraag
voor BIRCOtop Serie V 100 of F 100, verzinkt of RVS (V2A)	1000 mm	100 mm	Sleufrooster	amber	op aanvraag
voor BIRCOtop Serie V 100 of F 100, verzinkt of RVS (V2A)	1000 mm	100 mm	Sleufrooster	blauw	op aanvraag
voor BIRCOtop Serie V 100 of F 100, verzinkt of RVS (V2A)	1000 mm	100 mm	Sleufrooster	wit	op aanvraag
voor BIRCOtop Serie V 100 of F 100, verzinkt of RVS (V2A)	1000 mm	100 mm	Sleufrooster	rood	op aanvraag
voor BIRCOtop Serie V 100 of F 100, verzinkt of RVS (V2A)	1000 mm	100 mm	Sleufrooster	groen	op aanvraag
voor BIRCOtop Serie V 130 of F 130, verzinkt of RVS (V2A)	500 mm	130 mm	Sleuf, Gatenrooster	amber	op aanvraag
voor BIRCOtop Serie V 130 of F 130, verzinkt of RVS (V2A)	500 mm	130 mm	Sleuf, Gatenrooster	blauw	op aanvraag
voor BIRCOtop Serie V 130 of F 130, verzinkt of RVS (V2A)	500 mm	130 mm	Sleuf, Gatenrooster	wit	op aanvraag
voor BIRCOtop Serie V 130 of F 130, verzinkt of RVS (V2A)	500 mm	130 mm	Sleuf, Gatenrooster	rood	op aanvraag
voor BIRCOtop Serie V 130 of F 130, verzinkt of RVS (V2A)	500 mm	130 mm	Sleuf, Gatenrooster	groen	op aanvraag
voor BIRCOtop Serie V 130 of F 130, verzinkt of RVS (V2A)	1000 mm	130 mm	Sleuf, Gatenrooster	amber	op aanvraag
voor BIRCOtop Serie V 130 of F 130, verzinkt of RVS (V2A)	1000 mm	130 mm	Sleuf, Gatenrooster	blauw	op aanvraag
voor BIRCOtop Serie V 130 of F 130, verzinkt of RVS (V2A)	1000 mm	130 mm	Sleuf, Gatenrooster	wit	op aanvraag
voor BIRCOtop Serie V 130 of F 130, verzinkt of RVS (V2A)	1000 mm	130 mm	Sleuf, Gatenrooster	rood	op aanvraag
voor BIRCOtop Serie V 130 of F 130, verzinkt of RVS (V2A)	1000 mm	130 mm	Sleuf, Gatenrooster	groen	op aanvraag

## Kabel | BIRCOLux Premium | eenkleurig

- + Waterdichte aansluitstekker
- + Veiligheidsklasse IP 67
- + Ter verlenging van de aansluitkabel of tussen 2 modules

Aanduiding	Lengte	Artikel-Nummer
Kabel	2000 mm	op aanvraag
Kabel	5000 mm	op aanvraag
Kabel	10000 mm	op aanvraag



**Voedingsunits | BIRCOLux Premium | eenkleurig**

- + Aansluitkabel 1,5 m
- + Netstekkerkabel 1,5 m
- + Veiligheidsklasse IP 66

Aanduiding	Artikelnummer
voor 5 m BIRCOLux Premium eenkleurig	op aanvraag
voor 20 m BIRCOLux Premium eenkleurig	op aanvraag

**Verlichtingsmodule | BIRCOLux Premium | meerkleurig**

- + Voor BIRCOtop 100 en 130
- + Verlichtingsmodule (SMD-LED) voor sleufrooster en gatenrooster
- + Met wisselende kleuren in RGB-kleuren
- + Verschillende kleurenwisselprogramma's en individuele enkelkleuren toonbaar
- + Stroomverbruik: max. 9 W/meter goot, gemiddeld 3 – 5 Watt
- + Beloopbaar



Montagevoorbeeld

Aanduiding	Lengte	Buitenbreedte	Afdekking	Artikel-Nummer
voor BIRCOtop Serie V 100 of F 100, verzinkt of RVS (V2A)	500 mm	100 mm	Sleufrooster	op aanvraag
voor BIRCOtop Serie V 100 of F 100, verzinkt of RVS (V2A)	1000 mm	100 mm	Sleufrooster	op aanvraag
voor BIRCOtop Serie V 130 of F 130, verzinkt of RVS (V2A)	500 mm	130 mm	Sleuf-/Gatenrooster	op aanvraag
voor BIRCOtop Serie V 130 of F 130, verzinkt of RVS (V2A)	1000 mm	130 mm	Sleuf-/Gatenrooster	op aanvraag

**Kabel | BIRCOLux Premium | meerkleurig**

- + Waterdichte aansluitstekker
- + Veiligheidsklasse IP 67
- + Ter verlenging van de aansluitkabel of tussen 2 modules

Aanduiding	Lengte	Artikel-Nummer
Kabel	2000 mm	op aanvraag
Kabel	5000 mm	op aanvraag
Kabel	10000 mm	op aanvraag

**Voedingsunits | BIRCOLux Premium | meerkleurig**

- + Aansluitkabel 1,5 m
- + Netstekkerkabel 1,5 m
- + Veiligheidsklasse IP 66
- + Controller voor kleurenwisseling
- + Aansturing via draadloze afstandbediening

Aanduiding	Artikel-Nummer
Basiseenheid voor 5 m BIRCOLux Premium meerkleurig	op aanvraag
Uitbreidingseenheid voor elke 5 m extra	op aanvraag





# BIRCOlux | Veiligheidsaanwijzingen en montagehandleiding

Bij de inbouw van BIRCOlux moet met enkele details rekening worden gehouden. Hier vindt u een beschrijving.

Algemene aanwijzingen:

- + De montage en de elektrische aansluiting moeten door een bevoegde elektricien (b.v. elektra-instalateur) uitgevoerd worden.
- + Bij elk werk aan de LED-lichtband of de voedingsunit moeten deze spanningsvrij worden geschakeld.
- + Veilige werking van de LED-lichtband en de voedingsunit is alleen dan gegarandeerd, als met deze aanwijzingen rekening wordt gehouden.
- + De fabrikant is niet aansprakelijk als de in deze bijlage gegeven aanwijzingen niet worden opgevolgd of als de LED-lichtband of de voedingsunit onjuist worden gebruikt.

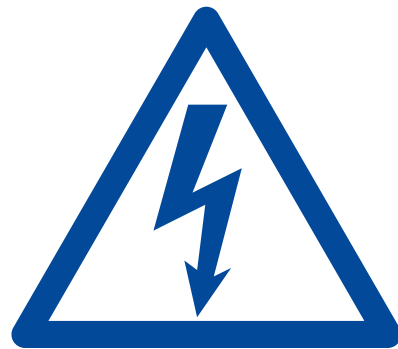

## BIRCOlux Premium | Inbouw informatie

- + BIRCOlux Premium is eenvoudig en snel te installeren.
- + Informatie over het leggen van goten krijgt u in de BIRCO Tuin- en landschapsaanleg pagina 102 e.v.
- + De elektrische installaties moeten door een bevoegd installateur worden uitgevoerd.

## Montage BIRCOLux

### Eenvoudig en snel gelegd – BIRCOLux complete lichtbandset



Afbeelding 1



Afbeelding 2



Afbeelding 3: BIRCOsir



Afbeelding 4: BIRCOtop



Afbeelding 5: BIRCOLight



Afbeelding 6: BIRCOplus



Afbeelding 7



Afbeelding 8

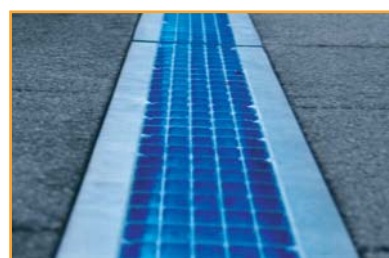

Afbeelding 9

**BIRCOLight:** Verwijder de afdekkingen van de goten (afbeelding 1). Verwijder vervolgens de bevestigingsklemmen uit de BIRCOLight-goot. Plaats nu de houders aan beide kanten van de bevestigingsklem (afbeelding 2). Nu kan de klem weer in de goot bevestigd worden.

**BIRCOplus:** Verwijder de afdekkingen van de goten. (Afbeelding 1). Leg de houder over de betonkant (Afbeelding 6).

**BIRCOsir:** Verwijder de afdekkingen van de goten (afbeelding 1). Bij de BIRCOsir plaatst u de houder direct in de uitsparing van de lijst (afbeelding 3).

**BIRCOtop:** Verwijder de afdekking van de goot (afbeelding 1). Schuif aan beide uiteinden een houder zo op de beugels dat de haak in de richting van het midden van de goot wijst.

Wanneer de houders aan beide zijden gemonteerd zijn kan de LED-lichtband ingeklemd worden (afbeelding 4, 5 en 6). Let erop dat de markeringen op de LED-lichtband in de richting van het gootlichaam wijzen en de LED-lichtband goed in de houders klemt.

Wanneer de LED-lichtband aan beide zijden in het gootlichaam is bevestigd, moet de kabel aan het eind van de gotenstreng uit de goot naar buiten worden geleid, b.v. door een boring of verhoging (afbeelding 7). Maak nu

de toegang tot de goot in de bestrating vrij. Voorbeeld: wrik de straatstenen los en maak zo de toegang tot de goot mogelijk (afbeelding 8). De kabels moeten in de aarde in een flexibele buis (b.v. FFKUS 32) gelegd worden en mogen niet geknikt worden. De flexibele buis moet aan begin en eind worden dicht gemaakt (b.v. met silicone). Er moet worden voorkomen dat er water in de flexibele buis binnendringt.

Bevestig de voedingsunit op een beschermde plaats en sluit de verlichtingsmodule aan. Leg de afdekkingen weer op de goot. Na programmering van de tijdschakelaar is de verlichte goot klaar voor gebruik (afbeelding 9).



# BIRCOservice |

## Advies en verwerking

BIRCO afwateringsoplossingen worden aan het concrete project aangepast. Individueel en volgens de nieuwste bouwrichtlijnen.

### Uw plannen in goede handen

De BIRCO-fabrieksservice kan uw verschillende gootelementen individueel op maat afkorten. Naar keuze haaks, in verstek of volgens CAD-tekening. De betonnen delen worden samen met de afdekkingen gezaagd, zodat deze op de bouwplaats beter passend en sneller kunnen worden ingebouwd.

### Uw ideeën in metaal gegoten

Absolute individualiteit – om uzelf, de stad of het eigen bedrijf al op het eerste gezicht een zeer persoonlijk gezicht te geven: afdekkingen met wapendesign of een vorm van eigen vinding.

Voor kleinere en grotere breedtes: op aanvraag fabriceren we voor u een eigen gietijzeren vorm en gieten wapens of logo's op de afdekking.

Een bijzondere en duurzame manier om een blijvende indruk achter te laten.



De BIRCO werknemers passen uw ideeën aan betrouwbaar en op maat.

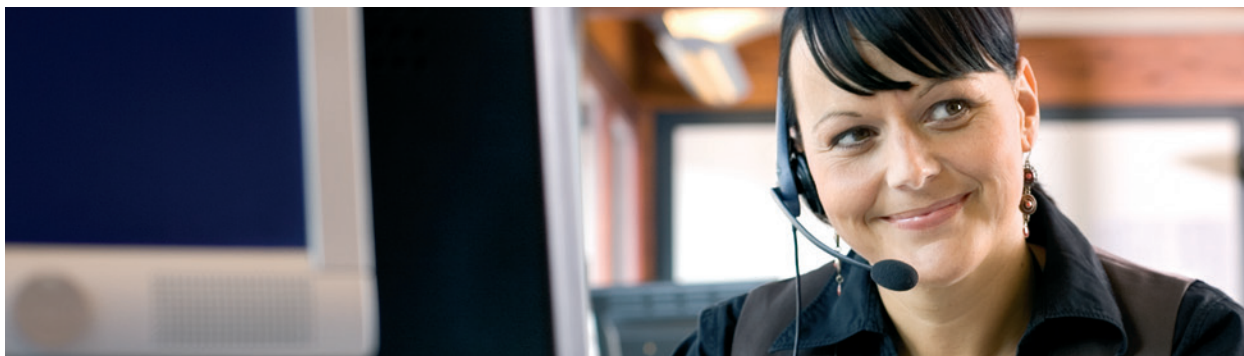

Van ontwerp tot plaatsing. BIRCO-experts ondersteunen planners en architecten. Aan de tekentafel en dagelijks ter plaatse op de bouwplaats.

## BIRCOonline

### Informatie met een klik

Naast een persoonlijk advies kunt u alle informatie ook bij ons opvragen. Per post, per e-mail of via het internet.

### Download Center

In het Download Center vindt u inbouwhandleidingen, technische informatie en veel meer als PDF-bestand. Op de databladzijden kunt u actuele technische data als PDF ophalen.

## BIRCObuitendienst

### Altijd in uw buurt

BIRCO is voor u ter plaatse. Met een dicht net van buitendienstmedewerkers die u in alle afwateringsvragen met ervaring en actuele knowhow adviseren.

Bovendien hechten we grote waarde aan een permanente en goede samenwerking met regionale handelaren. Uw voordeel: een wijd netwerk van handelaren, dat u in productvragen en logistiek competent ter zijde staat.

[www.birco.de](http://www.birco.de) / [www.birco.nl](http://www.birco.nl) /  
[www.birco.be](http://www.birco.be)



## BIRCO GmbH

Herrenpfädel 142

76532 Baden-Baden

Telefon +49 (0) 7221 5003-0

Telefax +49 (0) 7221 5003-47

E-Mail [info@birco.de](mailto:info@birco.de)

Internet [www.birco.de](http://www.birco.de)

[www.birco.nl](http://www.birco.nl)

[www.birco.be](http://www.birco.be)

## Design



BIRCO\_KAT\_Design\_06/13\_NL